



## TERMÉKEK, INFORMÁCIÓK

BARABÁS TÉRKŐFUTÁR .....	4
MIRE FIGYELJÜNK A TÉRKŐ LERAKÁSAKOR? .....	6
A STEINFIX® MEGÚJULÁST HOZ A TÉRKÖVEZÉSBE .....	8
STEINFIX® .....	10
8 ÉRV, AMIÉRT A TÉGLAKÖVET VÁLASZTJÁK .....	12
TÉGLAKÓ® 5 CM .....	14
TÉGLAKÓ® 6 CM .....	16
TÉGLAKÓ® 8 CM .....	18
ANTIKOLT BLOKKELEM .....	20
SOMLÓ TRIÓ .....	22
ELEGANTE GRÁNITKŐ® .....	26
BADACSONY .....	28
VILLÁNY KOMBI .....	32
HANGULATVARÁZS .....	34
ZENGŐ .....	36
GERECSE .....	38
BAKONY .....	40
SÉD .....	42
GYEPHÉZAGOS .....	44
KERTI SZEGÉLY .....	46

## ÚTÉPÍTÉSI ELEMELK

KIEMELT SZEGÉLY .....	50
ERŐSÍTETT KERTI SZEGÉLY .....	50
K SZEGÉLY .....	50
FEJGERENDA .....	51
MEDERLAP .....	51
SÜLLYESZTETT SZEGÉLY .....	51

8 ÉRDEKESÉG A BARABÁS TÉGLAKÓ KFT.-RŐL .....	52
KEVERVE RAKD! .....	54

## ÁLTALÁNOS INFORMÁCIÓK

FONTOS TUDNIVALÓK .....	58
JELMAGYARÁZAT .....	60

## TECHNIKAI SPECIFIKÁCIÓK

TERMÉKEINK TÁBLÁZATAI .....	62
-----------------------------	----

TERMÉKKATALÓGUS  
2021

Érvényes 2021. március 1-jétől.  
Minden korábban kiadott termékkatalógus ennek megjelenésével érvényét veszíti. A változtatás jogát fenntartjuk.

A kiadványban megjelenő képek és grafikák illusztrációk. A kiadványban feltüntetett árak bruttó fogyasztói árak, amelyek kereskedő partnereinknél történő telephelyi átvétel esetén értendőek. Az árak a szállítási távolságtól függően, kereskedőnként változhatnak, ezért a pontos árakról érdeklődjön partnereinknél. Mivel termékeink természetes alapanyagokból készülnek, azok színei eltérhetnek a katalógusban található fotóktól. Kérjük, figyeljen a honlapon is megtalálható gyakorlati tanácsokra, amelyet a raklapon lévő QR kód segítségével is megtekinthet.



A termékeket gyártja és forgalmazza:  
**Barabás Téglakó Kft.**  
8200 Veszprém, Tüzér utca 69.  
Telefon: **06-88/578-280**

[www.barabasteglako.hu](http://www.barabasteglako.hu)

HÁZHOZ SZÁLLÍTÁS AKÁR  
BONTOTT RAKLAPPAL IS!

# BARABÁS TÉRKŐFUTÁR



Áprilistól igénybe vehető egyedülálló szolgáltatásunk, a **Barabás TérkőFutár**, ami könnyűvé és költséghatékonyá teszi a térkövek szállítását országszerte.

Térkő vásárlása során az egyik legnagyobb fejtörést a fuvarszervezés okozza. Egy átlagos magyar család általában nem tud megrendelni egy egész kamionnyi térkövet. Partnereink visszajelzéseiből egyértelműen kiderült, hogy nagy lenne az igény a raklap mennyiségi bontására is, hogy pár négyzetméter térkő kedvéért ne legyen szükség egy teljes raklappal vásárolni.

**Hogyan tudok kisebb mennyiségű térkövet rendelni költséghatékonyan?**

A Barabás TérkőFutár szolgáltatással. Ha megadja a kiválasztott térkő mennyiségét, és a kivitelezés címét kereskedőpartnereinknél, megkapja árajánlatunkat.

**Miért érdemes vásárlóinknak a Barabás TérkőFutár szolgáltatást választaniuk?**

Mennyiségtől függetlenül megoldjuk a térkő kiszállítását az ország teljes területén. Nem kell egy teljes teherautóval rendelni ahhoz, hogy a szállítást a lehető legkedvezőbb áron tudjuk vállalni. Jó hír, hogy áprilistól lehetővé válik megbontott raklapok rendelése is. Tágabb határidők esetén a fuvar költség egyre kedvezőbben alakul.

### FIGYELEM!

A Barabás TérkőFutár szolgáltatását csak kereskedőpartnereink segítségével tudja megrendelni és igénybe venni!

**Hogyan vehetem igénybe a Barabás TérkőFutár szolgáltatását?**

Három egyszerű lépésben:

- 1 Az országban több mint 400 kereskedő Partnerünk segít abban, hogy megtalálja a megfelelő térburkolatot kertjébe, udvarába. Látogasson el a [www.barabasteglako.hu/kereskedoink](http://www.barabasteglako.hu/kereskedoink) oldalunkra, válassza ki, és keresse fel a lakhelyéhez legközelebbi partnerünket.
- 2 Kereskedőink többsége rendelkezik bemutatóállványokkal, mintákkal, így munkatársaik segítségével könnyedén megtalálhatja az ideális megoldást kertjébe, udvarába, sőt, sok esetben még kivitelezőt is ajánlanak.
- 3 Miután kiválasztotta az Önnek legszimpatikusabb térkövet, illetve szegélyrendszert, nincs más dolga, mint partnerünk segítségével ajánlatot kérni az Ön által rendelt mennyiségre. Csak meg kell adnia a kivitelezés címét, a kívánt határidőt, és a rendelt térkő mennyiségét.

A Barabás TérkőFutár naprakész logisztikai rendszere segítségével néhány perc leforgása alatt megtaláljuk Önnek a legoptimálisabb megoldást, így nem kell azon törnie a fejét, hogy hogyan kerül a térkő a helyszínre.

**Kérje kereskedőpartnereink segítségét és találják meg együtt az ideális térkövet kertjébe, udvarába a lehető legrövidebb határidővel, a legkedvezőbb áron!**



EGY GYERMEKRAJZ IS TÖBBET ÉR, MINT HA NINCS TERV

# MIRE FIGYELJÜNK A TÉRKŐ LERAKÁSÁKOR?

A térkő lerakásánál a legfontosabb szabály, hogy tervezzük meg! A tervezést és a szakember bevonását tízből kilenc ember elfelejti, pedig házat sem építünk tervek nélkül. Az esztétikai és funkcionális tervezés után már jöhet a kivitelezés.

## Mikor hívjuk a kivitelezőt?

A tervezés fontosságát sajnos sokan lebecsülik, túl nehézkesnek tartva azt. Holott ha nincs meg, minden félrecsúszhat - akár szó szerint is. Tervezzük tehát! Dolgozhatunk az interneten elérhető segédprogramokkal is, de akinek ez bonyolult, fogjon egy ceruzát meg egy A4-es üres lapot és skiccelje fel rá, hogy mit szeretne. Még a legegyszerűbb gyerekrajz is jobb, mint a semmi. De vajon mekkora felülettől kell profi tervező?

A szakemberek egyetértenek abban, hogy 100-150 négyzetméter alatt saját kútfőből is lehet tervezni, de afölött már mindenképp érdemes tervezőre bízni a feladatot. Sőt, egyenesen könnyelműség lenne azon - az összköltséghez képest csekély tételen - spórolni.

Ha megvan az elképzelés, hívhatjuk a kivitelezőt. Vagy mégsem? Gyakori tapasztalat, hogy évés közben jön meg az étvágy, vagyis a megrendelő akkor döbben rá, hogy még egy plusz sarkot vagy járdarészt leburkolna térkővel a kertben, amikor a kivitelező már a helyszínen dolgozik. Ergo változik az eredeti terv. Csakhogy addigra a szakember már beütemezte a munkáit. Ha a tervek - amit a kivitelező elvállalt korábban - időközben módosulnak, akkor a munka tovább fog tartani a tervezettnél, így a kivitelező csúszik a határidőkkel. Mielőtt megvonjuk a vállunkat, gondoljunk arra, hogy ilyen az előző ügyfélnél is előfordulhat és akkor bizony hozzánk érkezik meg késve a szakember. Tehát csak akkor

kezdjük egyeztetni a kivitelezővel, amikor már valóban véglegesek a tervek! (Emellett érdemes azt is figyelembe venni, hogy márciustól novemberig lehet térkövezni, télen nem.)

## A térkőlerakás nem atomfizika, de...

Ha valaki betartja ezeket a szabályokat, akkor nagy gondja már nem lehet a térburkolattal. Azonban ha bármelyiket megszegi, akkor biztosan probléma lesz belőle. A kivitelezés megkezdése előtt érdemes gondolnunk egyéb szempontokra is: akarunk-e villanyt a kövek alatt elvezetni? Van-e elektromos kapunk? Merre vezetjük el a vizet a tetőről, kell-e folyóka? Érdemes pár olyan dolgot is beterveznünk, amelyeket lehet, hogy soha nem használunk fel, de ha mégis, akkor nagy könnyebbesség lesz, hogy ott vannak. Egyébiránt a térkövezés nem atomfizika, de az alapvető szabályokat érdemes betartani. Általában több tapasztalattal rendelkezik az, aki kifejezetten térkövezéssel foglalkozik.

## A szakszerű tisztítás fontossága

Ha mindez rendben van, akkor ne felejtsük el azt sem, hogy szükség lesz még a térkő karbantartására is. Ha a szél vagy a víz kihordja a homokot a fugából, akkor a térkövek vízszintesen vagy függőlegesen elmozdulhatnak. A gaz is kinőhet benne. Bizonyos növényeknek olyan erős a gyökerük, hogy idővel akár a burkolatot is megemelik. A térkő ráadásul koszolódhat is. Persze a karbantartási munka körülményes lehet...

A problémák megelőzésére van olyan új technológia is, mint például a polimer homok. Ha vízzáró burkolatot készítünk, azt polimer homokkal söpörjük ki. Az megköt a fugában, és sem a hangyák, sem a szél nem fogja kihordani belőle a homokot, továbbá a gaz sem nő ki belőle.

**„Ezzel a technológiával ki is löttük a három leggyakoribb karbantartási problémát.”**

Ezek után már csak annyi teendő marad, hogy időnként le kell mosni a felületet. Ezt nem érdemes kihagyni, mert sok más szennyeződés is érheti a

követ. A házi kedvencek, ősszel a levelek, vagy akár a nedves dióhéj is elszínezheti a térkövet. Ez persze csak néhány példa a sok közül. Ha nem takarítjuk le ezeket a szennyeződések, akkor a térkő felülete elszíneződik. Ajánlott néhány évente magasnyomású mosóval lemosni a köveket. Ha nagyon rossz a helyzet, akkor érdemes térburkolat-tisztító vállalkozást hívni, ebben is van már választék napjainkban.

Télen nem szabad konyhasóval megszórni a térkövet, ugyanis a nátrium-klorid erősen roncsolja a felületet. Erre a célra ma már elérhetőek speciális anyagok, például a kalcium-kloridos útszóró só.

## A NÉGYPARANCSOLAT

A kivitelezés megkezdése előtt tisztáznunk kell néhány nagyon fontos dolgot:

- 1, Vízzáró, avagy vízáteresztő burkolatot szeretnénk?
- 2, A térkövezendő felület mekkora terhelésnek lesz kitéve? Ugyanis ennek megfelelően kell az ágyazatot elkészíteni és kiválasztani a térkövet. Családi ház udvaránál egy 7.5 tonnás teherautó súlyával érdemes tervezni. Itt egy kis „túlbiztosítás” sosem árt. Magyarországon még nem terjedt el, de a megsüllyedés elkerülésére rendkívül jó megoldás a georács és a geotextília, amely a térburkolat alatt lévő kétcentiméteres ágyazat alatt igen jó szolgálatot tehet, és akár 40-50 százalékkal képes növelni a burkolat terhelhetőségét.
- 3, Mindig több raklapból keverve kell lerakni a térkövet. Végző soron a térkő színe, összképe is ezen múlik.
- 4, Lerakáskor a köveket nem szabad szorosan egymás mellé tenni, körülbelül 2-3 milliméter helyet érdemes kihagyni a hőtágulás miatt. A letörések gyakran ennek elmaradása miatt történnek.

(A geotextiliáról és georácsról, valamint egyéb hasznos tippekről, ötletekről a **Tétkő Magazinban** olvashat.)



## ALKALMAZÁSI TANÁCSADÁS

Tervezéssel, termékválasztással és kivitelezéssel kapcsolatos kérdés esetén az alábbi e-mail címen várjuk megkeresését.

[tanacsadas@barabasteglako.hu](mailto:tanacsadas@barabasteglako.hu)



# A STEINFIX® TÉR BURKOLATRÖGZÍTŐ RENDSZER MEGÚJULÁST HOZ A TÉRKÖVEZÉSBE

Alkalmazásával ötletesebb, esztétikusabb kialakítások valósíthatók meg egyszerűbben, olcsóbban, tartósabban és rövidebb idő alatt.

A svájci Steifix® térburkolatrögztítő rendszer egy hálóval kombinált műanyag szegély. A térburkolatot erre a hálóra helyezik rá, így magának a térkőnek a súlya tartja a helyén a hálót és rögzíti a szerkezetet. Mindezt még szeggel is megerősítik.

A Steifix® kerti szegélynek jóval gyorsabb és egyszerűbb a kivitelezése, mint a hagyományos beton kerti szegélynek. Alkalmazásával nem kell alapárkot ásni és talpgerendát betonozni a szegély alá. Mivel nem kell hozzá beton, egyáltalán nem jelennek meg azok a problémák, amik a betonnál törvényszerűek. Esetleges utólagos bontása nem jár rombolással, javítása egyszerű.

A Steifix® szegély gyakorlatilag egyszerre épül a burkolattal. Lefektetése után szinte nem is látszik, diszkréten megbújik, mégis betölti funkcióját. A burkolat nem mozdul el, ráadásul a növényzetet sem öli ki. A Steifix® újrahasznosított műanyagból készül,

ami egyre több vásárlónknak döntő szempont a választás során.

Lényegesen kisebb az élőmunkaigénye, mint a beton kerti szegélynek. Mindez a burkolat építési idejét is 20-25 százalékkal csökkenti, ami nem kevés időmegtakarítást jelent, különösen egy ennyire munkaerőhiányos szakmában. Továbbá nem kell előre eldönteni és kimérni, hogy hova kerüljön. Oda tehetjük, ahova szeretnénk, mert sokkal rugalmasabb a használata. A Steifix® térburkolatrögztítő rendszer építési és kivitelezési költsége összességében lényegesen kevesebb, mint a hagyományos beton szegélyké.



# A LÁTHATATLAN KERTI SZEGÉLY

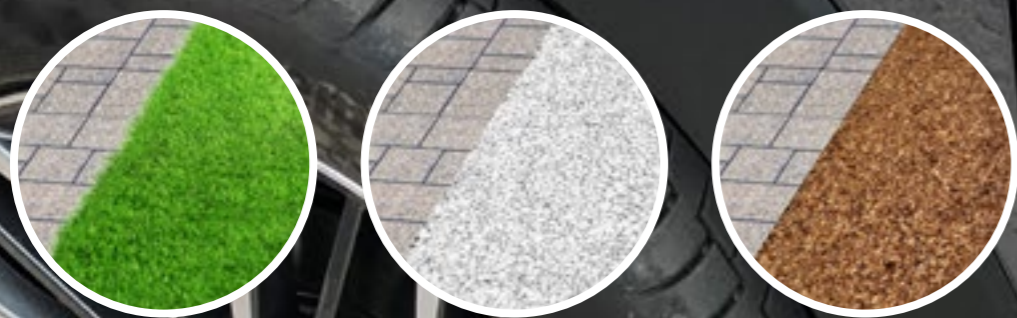

# BARABÁS

## TÉGLAKŐ

BARABÁS  
TÉGLAKŐ  
www.barabasteglakok.hu



## STEINFIX®

Hosszúság: 200 cm (Íves, egyenes)

## 7.620,-

Ft/szál (2 fm)

Bruttó fogyasztói ár

Egyenes  
200 cm

Íves  
200 cm



# 8

## ÉRV, AMIÉRT A LEGTÖBBEN A BARABÁS TÉGLAKÖVET® VÁLASZTJÁK A HAGYOMÁNYOS TÉRKÖVEK HELYETT

**1** A Téglakő® egyedülálló magyar termék. Bár megszólalásig hasonlít egy rusztikus téglára, alapanyagának köszönhetően mégis minden fizikai tulajdonságában felülmúlja azt. Fagy- és kopásálló.

**2** A Barabás Téglakő® alapanyaga természetes kvarc, ami keményebb az üvegnél. Cementtel és porállagú oxid színezőanyaggal ötvözve érzük el a színtartósságot és a békebeli térélményt, ami még szerethetőbbé varázsolja kertünket, otthonunkat.

**3** Mivel - más típusú térkövekkel ellentétben - a Barabás Téglakő® nem csak a felületén, hanem anyagában is színezett, az idő nem talál rajta fogást.

**4** A Téglakő® antikolt hatása ellenére precíz kialakítású és szigorúan méretpontos. A letöredezett élek és sarkok a befoglaló méretet nem befolyásolják. Színeit az évek során úgy alakítottuk ki, hogy tökéletesen elérhető legyen vele egy múlt századi hangulat.

**5** Extrém mértékben kopásálló és teherbíró a hagyományos téglákhoz képest, ami lehetővé teszi, hogy megfelelő alaprétegek esetén több tonnás terhelést is hordozzon a felület.

**6** A Téglakő® a hagyományos agyagtéglához hasonlóan kerítések, kerti építmények és homlokzatok díszítésére is alkalmas.

**7** A Téglakő® a hideget kineveti. Tökéletesen fagyálló, ami azt jelenti, hogy ellenáll akár a -20 °C alatti fagynak is.

**8** A Téglakövet a rendelt mennyiségtől függetlenül a Barabás TérköFutár viszi házhoz az ország egész területén. Önnek nincs más dolga, mint meghatározni a mennyiséget, és megrendelni a TérköFutár szolgáltatását bármelyik Önnek szimpatikus partnerünktől.  
([www.barabasteglako.hu/kereskedoink](http://www.barabasteglako.hu/kereskedoink))





# TRADÍCIÓ ÉS HAGYOMÁNY



**/TÉGLAKŐ® (5 CM)**

Vastagság: 5 cm Méretek: 12x24 cm

[5 cm vastag Sárga-Piros]  
**/5.290,-** Ft/m<sup>2</sup>

Bruttó fogyasztói ár



[5 cm vastag  
Antracit-Barna, Piros, Barna, Grafit]

**/5.490,-** Ft/m<sup>2</sup>



Antracit - Barna  
5 cm

Piros  
5 cm

Barna  
5 cm

Grafit  
5 cm

Sárga - Piros  
5 cm



# TRADÍCIÓ ÉS HAGYOMÁNY



**/TÉGLAKŐ® (6 CM)**

Vastagság: 6 cm Méretek: 12x24 cm

**/5.990,-<sup>Ft/m²</sup>**

Bruttó fogyasztói ár



Sárga - Piros  
6 cm

Vörös - Barna  
6 cm



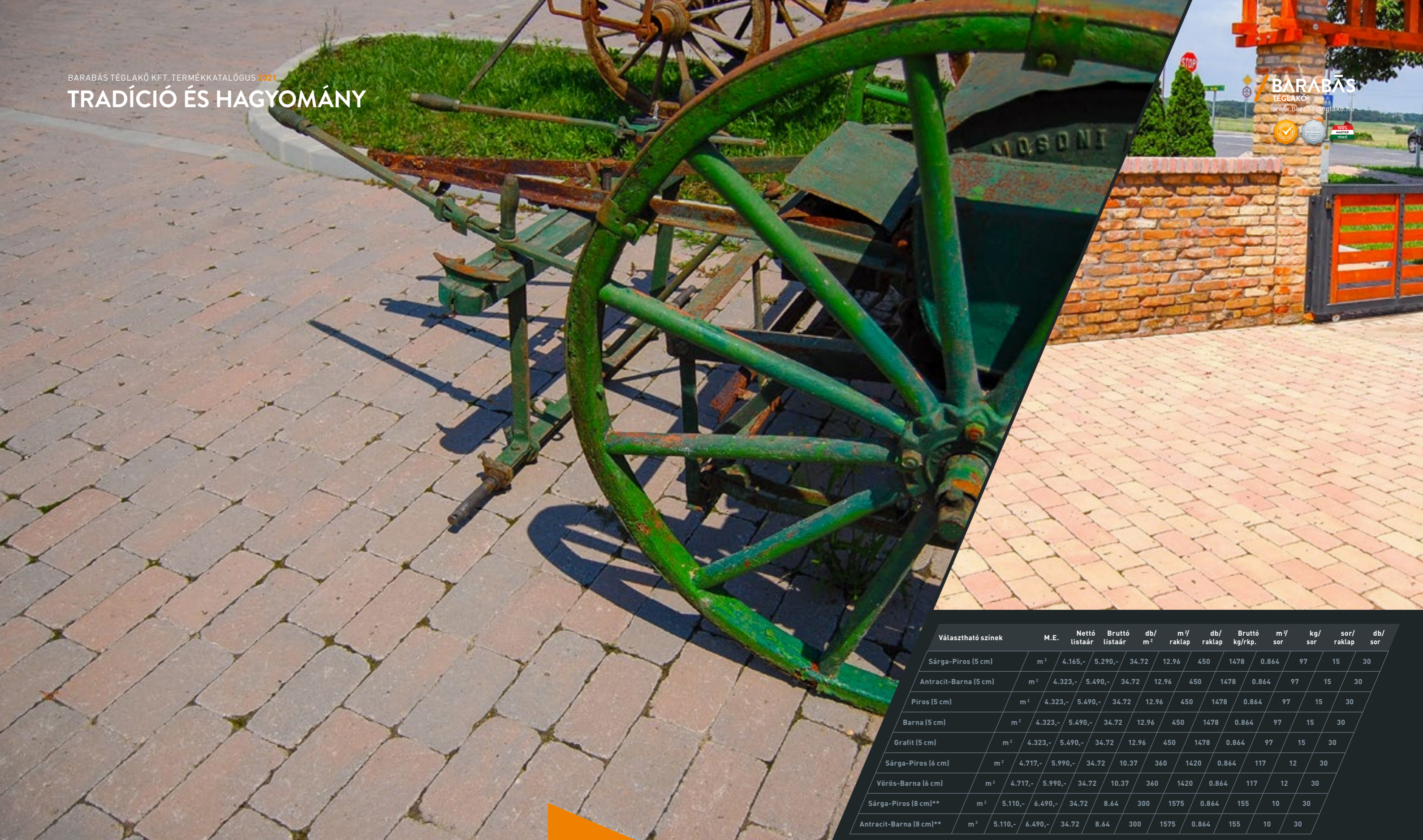

Választható színek	M.E.	Nettó listaár	Bruttó listaár	db/m <sup>2</sup>	m <sup>2</sup> /raklap	db/raklap	Bruttó kg/rkp.	m <sup>2</sup> /sor	kg/sor	sor/raklap	db/sor
Sárga-Piros (5 cm)	m <sup>2</sup>	4.165,-	5.290,-	34.72	12.96	450	1478	0.864	97	15	30
Antracit-Barna (5 cm)	m <sup>2</sup>	4.323,-	5.490,-	34.72	12.96	450	1478	0.864	97	15	30
Piros (5 cm)	m <sup>2</sup>	4.323,-	5.490,-	34.72	12.96	450	1478	0.864	97	15	30
Barna (5 cm)	m <sup>2</sup>	4.323,-	5.490,-	34.72	12.96	450	1478	0.864	97	15	30
Grafit (5 cm)	m <sup>2</sup>	4.323,-	5.490,-	34.72	12.96	450	1478	0.864	97	15	30
Sárga-Piros (6 cm)	m <sup>2</sup>	4.717,-	5.990,-	34.72	10.37	360	1420	0.864	117	12	30
Vörös-Barna (6 cm)	m <sup>2</sup>	4.717,-	5.990,-	34.72	10.37	360	1420	0.864	117	12	30
Sárga-Piros (8 cm)**	m <sup>2</sup>	5.110,-	6.490,-	34.72	8.64	300	1575	0.864	155	10	30
Antracit-Barna (8 cm)**	m <sup>2</sup>	5.110,-	6.490,-	34.72	8.64	300	1575	0.864	155	10	30

**/TÉGLAKŐ® (8 CM)**

Vastagság: 8 cm Méretek: 12x24 cm

**/6.490,-<sup>Ft/m<sup>2</sup></sup>**

Bruttó fogyasztói ár



\*\* Tehergépjármű forgalom csak 8 cm vastag kő esetén megengedett.

Antracit - Barna  
8 cm

Sárga - Piros  
8 cm



# A TÖBBGENERÁCIÓS ÉRTÉK



Választható színek	M.E.	Nettó listaár	Bruttó listaár	db/ fm	fm/ raklap	db/ raklap	Bruttó kg/rkp.	fm/ sor	kg/ sor	sor/ raklap	db/ sor
Sárga-Piros	db	937,-	1.190,-	2,5	19,2	48	1316	4,8	324	4	12
Grafit	db	937,-	1.190,-	2,5	19,2	48	1316	4,8	324	4	12
Barna	db	937,-	1.190,-	2,5	19,2	48	1316	4,8	324	4	12

## / ANTIKOLT BLOKKELEM

Méretük: 15x20x40 cm

**/ 1.190,-** Ft/db

Bruttó fogyasztói ár



Barna

Grafit

Sárga - Piros



# TÖKÉLETES HÁRMAS



## / SOMLÓ TRIÓ

Vastagság: 6 cm / Méretek: 10x20 - 20x20 - 30x20 cm

(Holdfény, Terra - Antracit,  
Homokkő, Ezüst - Antracit)  
**/ 5.990,-** Ft/m<sup>2</sup>

Bruttó fogyasztói ár



(Szürke)  
**/ 4.690,-** Ft/m<sup>2</sup>

Holdfény

Terra - Antracit

Homokkő

Ezüst - Antracit

Szürke



# TÖKÉLETES HÁRMAS



Választható színek	M.E.	Nettó listaár	Bruttó listaár	db/m <sup>2</sup>	m <sup>2</sup> /raklap	db/raklap	Bruttó kg/rkp.	m <sup>2</sup> /sor	kg/sor	sor/raklap	db/sor
Holdfény (6 cm)	m <sup>2</sup>	4.717,-	5.990,-	-	12	320	1646	1.2	162.6	10	32
Terra-Antracit (6 cm)	m <sup>2</sup>	4.717,-	5.990,-	-	12	320	1646	1.2	162.6	10	32
Homokkő (6 cm)	m <sup>2</sup>	4.717,-	5.990,-	-	12	320	1646	1.2	162.6	10	32
Ezüst-Antracit (6 cm)	m <sup>2</sup>	4.717,-	5.990,-	-	12	320	1646	1.2	162.6	10	32
Szürke (6 cm)	m <sup>2</sup>	3.693,-	4.690,-	-	12	320	1646	1.2	162.6	10	32

## / SOMLÓ TRIÓ

Vastagság: 6 cm / Méretek: 10x20 - 20x20 - 30x20 cm

(Holdfény, Terra - Antracit, Homokkő, Ezüst - Antracit)  
**/ 5.990,-** Ft/m<sup>2</sup>

Bruttó fogyasztói ár



(Szürke)  
**/ 4.690,-** Ft/m<sup>2</sup>



Holdfény

Terra - Antracit

Homokkő

Ezüst - Antracit

Szürke



# A TERMÉSZET IHLETTE

Választható színek	M.E.	Nettó listaár	Bruttó listaár	db/m <sup>2</sup>	m <sup>2</sup> /raklap	db/raklap	Bruttó kg/rkp.	m <sup>2</sup> /sor	kg/sor	sor/raklap	db/sor
Obszidián (6 cm)	m <sup>2</sup>	5.504,-	6.990,-	-	11.25	190	1501	1.125	148.1	10	19
Bézs (6 cm)	m <sup>2</sup>	5.504,-	6.990,-	-	11.25	190	1501	1.125	148.1	10	19

## / ELEGANTE GRÁNITKŐ®

Vastagság: 6 cm / Méretek: 12,5x25 - 25x25 - 25x37,5 cm

**/6.990,-** Ft/m<sup>2</sup>

Bruttó fogyasztói ár



Obszidián

Bézs



# INNOVATÍV ELEGANCIA



## /BADACSONY

Vastagság: 6 cm / Méretek: 11,2x19,1 - 15x19,1 - 22,5x19,1 cm

**/5.990,-** Ft/m<sup>2</sup>

Bruttó fogyasztói ár



Terra - Antracit

Ezüst - Antracit

Lazac - Barna

Ószilomb



# INNOVATÍV ELEGANCIA



Választható színek	M.E.	Nettó listaár	Bruttó listaár	db/m <sup>2</sup>	m <sup>2</sup> /raklap	db/raklap	Bruttó kg/rkp.	m <sup>2</sup> /sor	kg/sor	sor/raklap	db/sor
Lazac-Barna (6 cm)	m <sup>2</sup>	4.717,-	5.990,-	-	11.45	370	1571.5	1.15	155.15	10	37
Ezüst-Antracit (6 cm)	m <sup>2</sup>	4.717,-	5.990,-	-	11.45	370	1571.5	1.15	155.15	10	37
Terra-Antracit (6 cm)	m <sup>2</sup>	4.717,-	5.990,-	-	11.45	370	1571.5	1.15	155.15	10	37
Őszilomb (6 cm)	m <sup>2</sup>	4.717,-	5.990,-	-	11.45	370	1571.5	1.15	155.15	10	37

## /BADACSONY

Vastagság: 6 cm / Méretek: 11,2x19,1 - 15x19,1 - 22,5x19,1 cm

**/5.990,-** Ft/m<sup>2</sup>

Bruttó fogyasztói ár



Terra - Antracit

Ezüst - Antracit

Lazac - Barna

Őszilomb





Választható szín	M.E.	Nettó listaár	Bruttó listaár	db/m <sup>2</sup>	m <sup>2</sup> /raklap	db/raklap	Bruttó kg/rkp.	m <sup>2</sup> /sor	kg/sor	sor/raklap	db/sor
Antracit (6 cm)	m <sup>2</sup>	5.504,-	6.990,-	-	8.76	1404	1199	0.73	98	12	117

## /VILLÁNY KOMBI

Vastagság: 6 cm / Méretek: 6x8 - 9x8 - 10x8 - 6,4x8 - 8x8 cm

## /6.990,-<sup>Ft/m<sup>2</sup></sup>

Bruttó fogyasztói ár



Antracit



HANGULATVARÁZS

# TÖBB MINT TÉR BURKOLAT: A KREATIVITÁS ESZKÖZE

**Illik-e a Badacsony a Gerecséhez? Nem földrajztesztre vagy kirándulásra hívjuk Önöket, hanem kreatív ötletelésre, egyedi térkövetervezésre. Aki szeret lassan válogatva, kísérletezgetve alkotni, biztosan kibontakoztathatja képességeit a változatos térkövek révén. Nézzünk is rá néhány példát, hogy mutatnak a különböző térkövek együtt!**

Némi kombinálással könnyedén eleganciát adhatunk a térkövezett felületnek, kiemelhetjük impozáns felületét. Megmutatjuk, miként lehet érdekesebbé, elegánsabbá tenni térburkolatunkat, vagy csak könnyebben megkülönböztethetővé tenni az eltérő célt szolgáló felületeket azzal, hogy különböző méretű, formájú, színű és eltérő felületű térköveket kombinálunk.

A legegyszerűbb megoldás, ha ugyanannak a típusú térkőnek különböző, egymáshoz illő színeit használjuk. Ez a módszer lehetőséget nyújt arra, hogy különböző - egyébként összeérő - területi egységeket elválasszunk egymástól. Ilyen lehet például egy kocsibeálló mellett futó járda, vagy akár a terasz esztétikai elkülönítése az egyéb térkövezett felületektől. Például a kerti ösvényt burkolhatjuk Barna vagy Antracit-Barna Téglakővel, hogy az ne legyen túl harsány a környezetéhez képest, így a növények színe fog esztétikailag dominálni. Míg a kerti kiülő részt lefedhetjük ugyanennek a terméknek a sárga-piros változatával,

amellyel vidámabb, figyelemfelkeltőbb hangulatot kölcsönözhetünk annak a résznek, hiszen ez a hely lehet a legfontosabb beszélgetések és a legnagyobb kacsajok színhelye.

Egy másik, talán még elegánsabb lehetőség, ha a változatos méretű, világos tónusú kombi kövekkel lerakott felületet sötét, markánsabb árnyalatú, kisebb méretű kövekkel szegélyezve kiemeljük burkolatunk meghatározó részeit. Ezzel a „trükkkel” lehet hangsúlyozni például egy kisebb kültéri konyharészt, vagy akár a kinti kiülőket, ahol barátainkkal, családdunkkal töltjük a kellemes nyári estétet, miközben hallgatjuk a természet lágy zúgását. Erre a célra tökéletesen alkalmas lehet, ha a Somló Trió térkővet kombináljuk, például az Antracit Gerecse vagy akár Villány kővel. Ebben az esetben a szín és a méret különbséggel egyszerre tesszük változatosabbá a felületet.

Ezenkívül játszhatunk még a különböző felületi képzések variálásával is. Bátran variáljuk a melírozott felületet az egyszínűvel, az antikoltat a nem antikolttal vagy a gránitosat a melírozottal. Arra azonban mindig figyelni kell, hogy a kombinálásra szánt térkövek vastagsága megegyezzen. Az 5 cm vastag követ csak 5 cm vastaggal, a 6 cm vastagot a 6 centiméteressel lehet összeilleszteni, és így tovább.

Mindennek csak a képzeletünk szab határt, hiszen a lehetőségek száma szinte végtelen. A lényeg, hogy engedjük szabadjárá fantáziánkat, és ne riadjunk vissza attól, hogy megvalósítsuk legmerészebb álmainkat, hiszen sokáig, akár 15-20 évig is ugyanazt a térburkolatot fogjuk nézni.

**Kombikő:** olyan térkőforma, amely több különböző méretű kő kombinálásából születik (pl. egyfajta termékben van 10x20, 20x20 és 30x20 cm-es méret is).

**Antracit:** a térkövek világában a fekete vagy nagyon sötétszürke színt gyakran hívják Antracit színnek.



# HAGYOMÁNYOS MEGJELENÉS



Választható szín	M.E.	Nettó listaár	Bruttó listaár	db/m <sup>2</sup>	m <sup>2</sup> /raklap	db/raklap	Bruttó kg/rkp.	m <sup>2</sup> /sor	kg/sor	sor/raklap	db/sor
Szürke (6 cm)	db	701,-	890,-	6.25	11.52	72	1580	0.96	130	12	6
Ködfátyol (6 cm)	db	858,-	1.090,-	6.25	11.52	72	1580	0.96	130	12	6

## /ZENGŐ

Vastagság: 6 cm / Méretek: 40x40 cm

[Ködfátyol] **1.090,-** Ft/db

Bruttó fogyasztói ár



[Szürke] **890,-** Ft/db

**ÚJ SZÍN!**

Szürke

Ködfátyol



# KLASSZIKUS RENDEZETTSÉG



Választható színek	M.E.	Nettó listaár	Bruttó listaár	db/m <sup>2</sup>	m <sup>2</sup> /raklap	db/raklap	Bruttó kg/rkp.	m <sup>2</sup> /sor	kg/sor	sor/raklap	db/sor
Szürke (5 cm)	m <sup>2</sup>	3.456,-	4.390,-	50	12.96	648	1513	1.08	124	12	54
Szürke (6 cm)	m <sup>2</sup>	3.693,-	4.690,-	50	10.8	540	1483	1.08	146	10	54
Grafit (6 cm)	m <sup>2</sup>	3.929,-	4.990,-	50	10.8	540	1483	1.08	146	10	54
Szürke (8 cm)**	m <sup>2</sup>	4.244,-	5.390,-	50	8.64	432	1580	1.08	194	8	54

Bruttó fogyasztói ár:

**/GERECSE**

**/4.390,-** Ft/m<sup>2</sup>

Vastagság: 5, 6 és 8 cm / Méretek: 10x20 cm

(6 cm vastag Szürke) / **4.690,-** Ft/m<sup>2</sup>

(6 cm vastag Grafit) / **4.990,-** Ft/m<sup>2</sup>

(8 cm vastag Szürke) / **5.390,-** Ft/m<sup>2</sup>



\*\* Tehergépjármű forgalom csak 8 cm vastag kő esetén megengedett.

**ÚJ SZÍN!**

Szürke

Grafit



# BEVÁLT PRAKTIKUSSÁG



Választható színek	M.E.	Nettó listaár	Bruttó listaár	db/m <sup>2</sup>	m <sup>2</sup> /raklap	db/raklap	Bruttó kg/rkp.	m <sup>2</sup> /sor	kg/sor	sor/raklap	db/sor
Szürke (8 cm)**	m <sup>2</sup>	4.717,-	5.990,-	35.11	7.5	264	1379	0.94	169	8	33

Bruttó fogyasztói ár:

## /5.990,- Ft/m<sup>2</sup>

## /BAKONY

Vastagság: 8 cm / Méretek: 16,5x20 cm



\*\* Tehergépjármű forgalom csak 8 cm vastag kő esetén megengedett.

Szürke



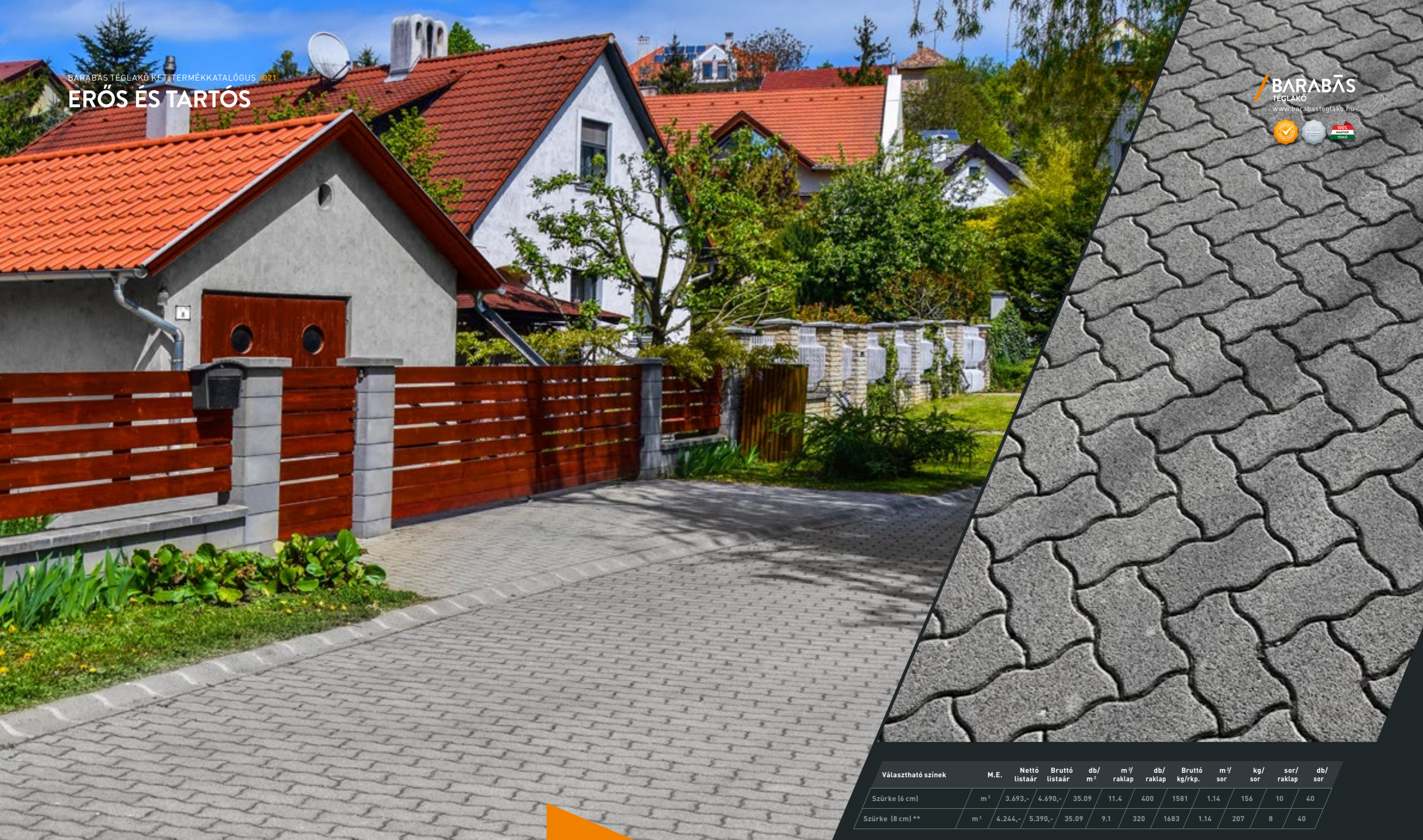

Választható színek	M.E.	Nettó listaár	Bruttó listaár	db/m <sup>2</sup>	m <sup>2</sup> /raklap	db/raklap	Bruttó kg/rkp.	m <sup>2</sup> /sor	kg/sor	sor/raklap	db/sor
Szürke (6 cm)	m <sup>2</sup>	3.693,-	4.690,-	35.09	11.4	400	1581	1.14	156	10	40
Szürke (8 cm) **	m <sup>2</sup>	4.244,-	5.390,-	35.09	9.1	320	1683	1.14	207	8	40



Szürke

Bruttó fogyasztói ár:  
 (6 cm vastag Szürke) **/4.690,-** Ft/m<sup>2</sup>    (8 cm vastag szürke) **/5.390,-** Ft/m<sup>2</sup>

\*\* Tehergépjármű forgalom csak 8 cm vastag kő esetén megengedett.



## /SÉD

Vastagság: 6 és 8 cm / Méretek: 12x24 cm



# EGYÜTT A TERMÉSZETTEL



Választható szín	M.E.	Nettó listaár	Bruttó listaár	db/m <sup>2</sup>	m <sup>2</sup> /raklap	db/raklap	Bruttó kg/rkp.	m <sup>2</sup> /sor	kg/sor	sor/raklap	db/sor
Szürke (10 cm)	m <sup>2</sup>	3.693,-	4.690,-	4.17	9.6	40	1330	1.2	163	8	5
Holdfény (10 cm)	m <sup>2</sup>	3.929,-	4.990,-	4.17	9.6	40	1330	1.2	163	8	5

## / GYEPHÉZAGOS

Vastagság: 10 cm / Méretek: 40x60 cm

[Holdfény] / **4.990,-** Ft/m<sup>2</sup>

Bruttó fogyasztói ár



[Szürke] / **4.690,-** Ft/m<sup>2</sup>



Szürke

Holdfény





# KREATÍV KERET A KERTNEK



Választható színek	M.E.	Nettó listaár	Bruttó listaár	db/ fm	fm/ raklap	db/ raklap	Bruttó kg/rkp.	fm/ sor	kg/ sor	sor/ raklap	db/ sor
Szürke	db	701,-	890,-	1	51	51	1173	17	383	3	17
Sárga-Piros	db	858,-	1.090,-	1	51	51	1173	17	383	3	17
Antracit	db	858,-	1.090,-	1	51	51	1173	17	383	3	17
Barna melír	db	858,-	1.090,-	1	51	51	1173	17	383	3	17

## / KERTI SZEGÉLY

Vastagság: 5 cm / Méretek: 100x20 cm

Bruttó fogyasztói ár:  
(Sárga-Piros, Barna melír, Antracit) **/ 1.090,- Ft/db**  
(Szürke) **/ 890,- Ft/db**

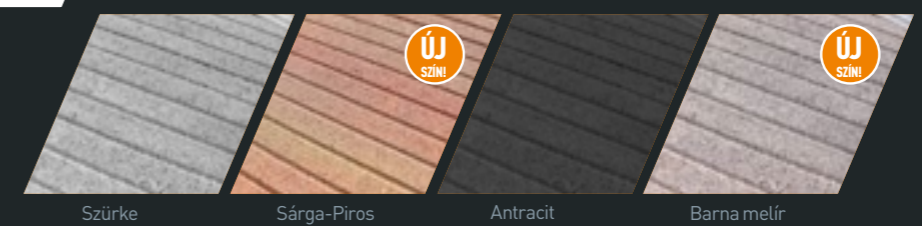







## / KIEMELT SZEGÉLY

Méretetek: 100x25x15 cm / 25x25x15 cm



Az elem használata akkor indokolt, ha szintkülönbséget elválasztó megoldásra van szükség, vagy fontos a két burkolat egymástól való elkülönítése. Például járda és személygépkocsi-forgalom határozott elválasztásánál, amikor a járdán haladó gyalogosok védelméről kell gondoskodni.

BŐVEBB TECHNIKAI  
INFORMÁCIÓ: 69. oldal

Bruttó fogyasztói ár

**/2.370,-<sup>Ft/db</sup> /610,-<sup>Ft/db</sup>**  
(100 cm hosszú) (25 cm hosszú)

## / ERŐSÍTETT KERTI SZEGÉLY

Méretetek: 100x20x8 cm



Az ugyanolyan alapl méretben, de szélességben 8 cm-re növelt kerti szegélyt azokon a helyeken javasoljuk beépítésre, ahol várható kisebb személygépkocsi áthajtás a burkolt felületen. Az így stabilabbá, masszívabbá tett erősített kerti szegély még mindig finom rajzolatot nyújtva képes ezeknek a terheknek az elviselésére.

Javasoljuk gépkocsibeállókhöz, kerti utakhoz, parkok sétaútjaihoz, kerékpárutakhoz.

BŐVEBB TECHNIKAI  
INFORMÁCIÓ: 69. oldal

Bruttó fogyasztói ár

**/1.100,-<sup>Ft/db</sup>**

## / K SZEGÉLY

Méretetek: 25x25x15 cm

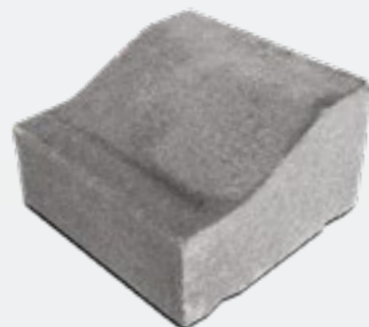

A gépkocsibejáróknál, áthajtásoknál a szintkülönbségek kiküszöbölésére, áthidalására a járművel járt szegélyt, illetve behajtott célszerű a járművek futóművét kímélő K szegéllyel készíteni. Ez az elem a szintbeni eltérések biztonságos és tartós kialakítása mellett segít elvezetni a csapadékvizet.

BŐVEBB TECHNIKAI  
INFORMÁCIÓ: 68. oldal

Bruttó fogyasztói ár

**/550,-<sup>Ft/db</sup>**

## / FEJGERENDA

Méretetek: 100x20x10 cm



A fejgerenda egy utépítési betonelem, amelyet a mederlapozás kiegészítő elemeként a monolit fejgerenda kiváltására használják. Elsősorban autópályák, autótutak, utak csapadékvíz-elvezető árkaiknak rossz minőségű monolit fejgerendái helyett alkalmazzák, a könnyű beépíthetősége és egyenletes I. osztályú minősége miatt.

BŐVEBB TECHNIKAI  
INFORMÁCIÓ: 68. oldal

Bruttó fogyasztói ár

**/1.280,-<sup>Ft/db</sup>**

## / MEDERLAP

Méretetek: 60x40x10 cm



A mederlapot autópályák, autótutak, utak csapadékvíz elvezetésénél építik be az árkok, valamint nagyobb részű-felületek burkolására. Továbbá mezőgazdasági és ipari létesítmények csapadékvíz-gyűjtőinek, közutak, önkormányzati utak melletti nyílt vízvezető árkok burkolására alkalmazzák.

BŐVEBB TECHNIKAI  
INFORMÁCIÓ: 68. oldal

Bruttó fogyasztói ár

**/2.160,-<sup>Ft/db</sup>**

## / SÜLLYESZTETT SZEGÉLY

Méretetek: 40x20x15 cm

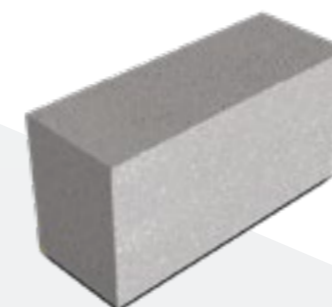

A süllyesztett szegélyt elsősorban olyan burkolatváltásoknál építik be, ahol a folyamatos burkolatvezetés a cél, az átjárhatóság biztosításával. Ezek az elemek zökkenőmentes továbbhaladást és szinteltérés nélküli átmenetet biztosítanak az eltérő burkolatok között. Például gyalogátkelőhelyek, kerékpárutak csatlakozásánál.

BŐVEBB TECHNIKAI  
INFORMÁCIÓ: 68. oldal

Bruttó fogyasztói ár

**/810,-<sup>Ft/db</sup>**

A Barabás Téglakő Kft. által gyártott utépítési elemek megfelelnek a vonatkozó **MSZ EN 1340:2003** szabvány legmagasabb követelményi szintjeinek, azaz a szabvány 5.3.2. pontja szerinti időjárás-állósági osztályuk és megjelölésük „2.B” míg a 5.3.3. pont szerinti hajlítószilárdsági osztályuk és megjelölésük „3.U”.



# 8 ÉRDEKESSÉG A BARABÁS TÉGLAKÓ KFT.-RŐL, AMIT CSAK A PARTNEREINK ISMERNEK

**1** A Barabás Téglakó Kft. 2019-ben 1,7 millió m<sup>2</sup> térkövet gyártott, amivel - egyedüli magyar családi tulajdonban lévő gyártóként - bekerültünk Magyarország három legnagyobb térkőgyártója közé.

**2** Sikertermékünk a népszerű Barabás Téglakó®, saját találmányunk, amiből 500.000 m<sup>2</sup> fogy évente.

**3** Magyarországon elsőként írtuk meg és adtuk ki a térkövezés bibliájának számító magyar Térkő Szakkönyvet (Tárczy László: Térkövek tervezése, kivitelezése, karbantartása), aminek hatására megalkotják idén az új magyar „térkőszabványt” (kiselemes burkolatokra vonatkozó új Útügyi Műszaki Előírást).

**4** Vevőink magas minőségű kiszolgálásának érdekében létrehoztuk a Barabás TérkőFutár szolgáltatását (lásd 4. oldal), amelynek lényege, hogy 3 gyárunkból - több mint 400 partnerünket bevonva - közvetlenül szállítjuk kiváló minőségű térköveinket az ország teljes területére.

**5** 2019-ben 17.000 elégedett vásárlónk választotta a Barabás Téglakó Kft. termékeit. Ha ezt a mennyiséget kamionra raknánk és azokat sorba állítanánk - úgy, hogy összeérnek a lökhárítók -, akkor egy 191 kilométeres sort kapnánk. Ez körülbelül Miskolc és Kecskemét közti távolság, ami több mint 11.000 kamiont jelent.

**6** A Barabás Téglakó Kft. idén ünnepli 25 éves születésnapját. Ha számot vetünk az elmúlt idővel, akkor az utóbbi 10 évben több mint 10 millió m<sup>2</sup> térkövet gyártottunk.

**7** A Barabás Téglakó Kft. az egyedüli magyar, családi tulajdonban lévő térkőgyártó, amely 3 gyárral rendelkezik. Ennek köszönhetően logisztikai szempontból az egész országot könnyen és gazdaságosan lefedi.

**8** Magyar gyártóként szeretnénk hozzájárulni, hogy Magyarország a nyugati országokhoz hasonló, gyönyörűen megtervezett és precízen kivitelezett udvarokkal, kertekkel, járdákkal és terekkel büszkélkedhessen. Ezért hoztuk létre 2019-ben az országban, sőt, Európában egyedülálló Térkő Magazint, majd ezt követően 2020-ban megalapítottuk a gyári kivitelező csapatunkat, a Barabás Térburkolat Építő és Oktató Kft.-t.



# MEGOLDÁS A TÉRKÖVEK ELTÉRŐ SZÍNEZETÉRE

Ahogy a jó bor is az eltérő évjáratoktól válik kuriózzummá, a térkő minőségét is emelik a természetes alapanyagok felhasználásából származó árnyalatnyi színekülönbségek. Ez adja a kész felület természetességét, egyediségét, erősíti esztétikumát.

Térekőveink különlegessége a természetesség, mivel azokat 100 százalékban természetes alapanyagokból állítjuk elő, a legszigorúbb műszaki követelményeknek megfelelően.

## A műfaj sajátossága

A kövek természetességüknél fogva különféle színárnyalatúak lehetnek. Mégis egységes megjelenésben gyönyörködhetünk évtizedeken keresztül, ha megfelelően keverve rakjuk le a megvett mennyiséget. Hasonlóan egy őszi lombkoronához: bár különböző színárnyalatú levelekből áll össze, harmonikus az összképe. A térekővek színeltérései a természetes alapanyagokból készült termékek tulajdonságai, nem pedig hibái.

## Miért van ez így?

A térkő színét alapvetően meghatározza a gyártás során felhasznált alapanyagok színe és nedvességtartalma. Tehát, ha a kívánt térkőmennyiséget egy időben, egyszerre rendeljük meg, nagyobb az esélye, hogy ugyanabból a gyártásból származó köveket kapunk, és így elkerülhetjük a jelentős színeltéréseket.

## Biztos gyógymód a színfoltok elkerülésére

Tapasztalatunk szerint a kivitelezők többsége ismeri az alapszabályt: keverve rakd! Azonban a figyelmetlenség és szoros határidők miatt a szakemberek gyakran megfeledkeznek erről és egy raklapról dolgoznak. Nem használják a "3 raklap módszer"-t, amelynek lényege, hogy a térekőveket több raklapról keverve kell beépíteni, vagyis a kivitelezés során 3-4 raklapról kell folyamatosan összeválogat-

niuk a lerakandó köveket. A fent leírt több raklapos rakási renddel érhető el a lehető legtermészetesebb összhatás, vagyis a tökéletes végeredmény.

**Fontos: ha ezt a „több raklapból keverve rakd!” módszert eddig figyelmen kívül hagyjuk, és már lerakattuk a köveket, utólag csak azok felszedésével és újbóli, a használati útmutatónak megfelelő lerakásával orvosolhatjuk ezt a jelenséget.**

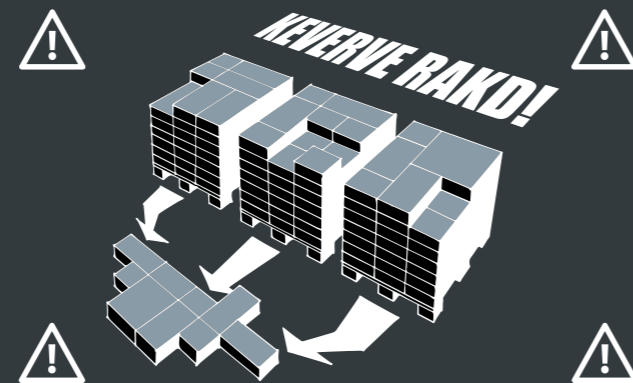

## Figyelem!

A Barabás térekővek természetes alapanyagaiból adódóan - hasonlóan a természetes kövek színehez - eltérő színárnyalatúak lehetnek, ezért a térekőveket 3-4 raklapról keverve kell lerakni! Így eljárva az eltérő árnyalatok egységes hatást mutatnak az elkészült felületen.

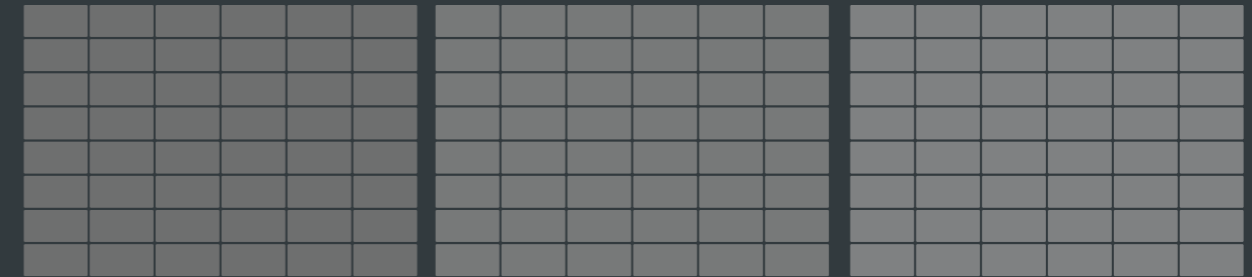

Raklap 1

Raklap 2

Raklap 3

Első ránézésre minimális különbség érzékelhető a három raklapon.

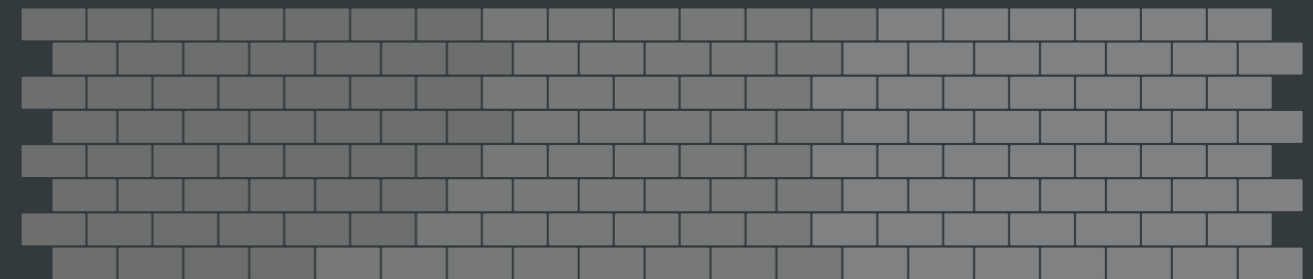

Ez az eredmény fogad minket lerakás után, ha nem keverjük össze....

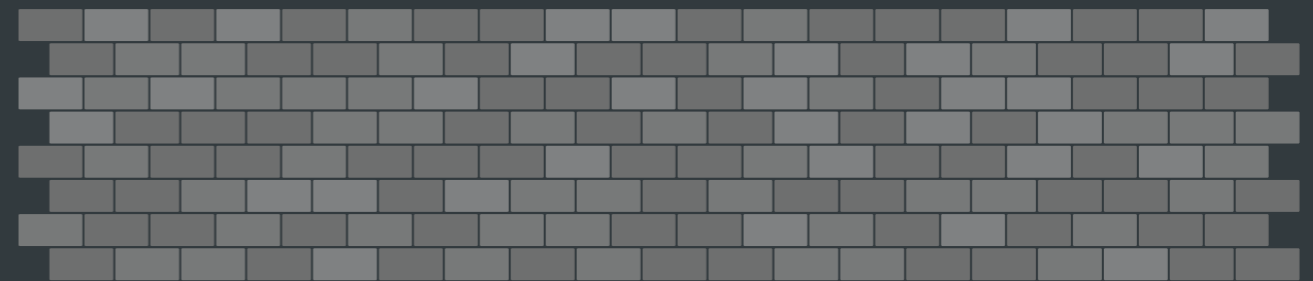

...és ez pedig akkor, ha a szabályokat betartva járunk el kivitelezéskor.



## ALKALMAZÁSI TANÁCSADÁS

Tervezéssel, termékválasztással és kivitelezéssel kapcsolatos kérdés esetén az alábbi e-mail címen várjuk megkeresését.

[tanacsadas@barabasteglako.hu](mailto:tanacsadas@barabasteglako.hu)







## TERMÉK ÁTVÉTELE

### Mit kell ellenőrizni?

A termék fajtáját, színét (pl.: pirosat rendelt, szürkét kapott), mennyiségét és sérülésmentességét.

### Mit tegyek, ha átvételkor valami nem stimmel?

Mennyiségi eltérés, szemmel látható sérülés, eltérő szín, vagy bárminemű minőségi kifogás esetén, még **BEÉPÍTÉS ELŐTT** vegye fel a kapcsolatot a termék forgalmazójával! Orvosolni fogjuk jogos panaszát. Ilyen esetben **A TERMÉK BEÉPÍTÉSÉT NEM SZABAD MEGKEZDENI!!**

## BETON TÉRKÖVEK TULAJDONSÁGAI

### Miből készül a térkő?

A térkövek szürke, és/vagy színezett betonból készülnek. A beton alapanyaga természetes kő, cement, víz, színezőanyagok és egyéb adalékok.

### Milyen fizikai tulajdonságoknak kell megfelelnie a térkőnek? (MSZ EN 1388:2003 szerint)

- Méretpontosság a névleges mérethez képest (hosszúság, szélesség  $\pm 2$  mm, vastagság  $\pm 3$  mm)
- Lehámlás kevesebb mint  $1 \text{ kg/m}^2$  (56 ciklusos fagyaszta 3%-os sóoldatban)
- Vízfelvétel kevesebb mint 6%
- Hajlító-húzó szilárdság: 10 elemet vizsgálva átlagban  $3,6 \text{ MPa}$ , de min.  $2,9 \text{ MPa}$
- Kopásállóság kevesebb mint  $18000 \text{ mm}^3 / 5000 \text{ mm}^2$
- Tűzveszélyességi osztály A1

### Milyen jellegzetessége van a melírozott, az őszilomb és a gránitos felülettel gyártott köveknek?

A melírozott, az őszilomb és a gránitos felülettel ellátott termékeinknél több szín véletlenszerű keveredéséből alakul ki a kívánt színárnyalat, tehát az árnyalatbeli különbségek a gyártástechnológia részét képezik. A kő természetességének hangsúlyozása érdekében itt fokozottan fontos technológiai követelmény a kövek több raklapból kevert beépítése. Ezeknél a termékeknél normális jelenség, az egyes sorok közötti eltérés, így egy raklap felső sorának megjelenése nem feltétlenül egyezik a másik raklap felső sorával.

### Mit jelent az, hogy antikolt térkő?

Az alkalmazott gyártástechnológiának köszönhetően ezen a térkövek felülete koptatott megjelenésű, a lepatintott élek és a sarkok miatt formájuk gömbölydedebb. A tompább élek, az esetenként akár 1-3 cm-es letörések a sarkoknál azt a hatást erősítik, ami nélkül a beépített térkövek pár hónap után elvesztenék régies megjelenésüket.

### Mik azok az időnkénti előforduló fehér foltok a térkő tetején, mi okozza ezt?

Ez a jelenség általában egy mészfátyolképződés, amit mészkivirágzásnak szokás nevezni. Leggyakrabban a cement hidratációja során keletkező kalcium-hidroxid  $\text{Ca(OH)}_2$  okozza ezt. Időnként a környezetből felszívott, vízben oldódó sók is okozhatnak hasonló kivirágzást. A kalcium-hidroxid  $\text{Ca(OH)}_2$  által okozott mészkivirágzás bizonyos időjárási körülmények között, többnyire hideg, párás időben, döntően késő ősztől kora tavaszig jelentkezik. A termék mechanikai szilárdságát, tartósságát nem befolyásolja. Kereskedelmi forgalomban kapható mészfátyol eltávolítóval, vagy háztartási ecet erősen higított vizes oldatával általában megszüntethető a jelenség, de idővel magától is eltűnik. Környezetből felszívódó és foltos elszíneződést okozó anyagok esetén a szennyezőforrást kell megszüntetni.

### Előforduló kisebb hibák

A kiszállított termékek 1 százalékánál előfordulhat a felületen cementcsomó vagy felcsípődés. Ezeket az elemeket javasoljuk, hogy vágáshoz használja fel.

### Milyen szabványok alapján gyártunk?

A termékeink az MSZ EN 1388:2003, MSZ EN 1339:2003, MSZ EN 1340:2003, illetve az MSZ EN 771-3:2011+A1 szabványok követelményei szerint készülnek. Az általunk gyártott termékek rendeltetési célja: járdák, teraszok, kerti utak, kocsibejárók – építmények – járműforgalommal terhelt utak és terek burkolása, szegélyezése, eltérő funkciójú terek elválasztása.

## A LEGFONTOSABB SZABÁLYOK A KIVITELEZÉSEL KAPCSOLATOSAN

### Egybefüggő felületre szabad-e több tételben vásárolni?

Nem ajánlott! Lehetőleg egyszerre vásárolja meg és szállíttassa le a teljes térkő mennyiségét, **NE TÖBB TÉTELLEN!** A nagy időkülönbséggel gyártott és beépített térkő szinte biztos, hogy színárnyalat-eltérést fog mutatni. Ennek okai az eltérő színű folyami kavics, az eltérő színű cementek és adalékok, valamint a beton kötéseinek első 24 órájára jellemző hőmérséklet és páratartalom, amely napról napra változik. Ennek következtében a bemutatott mintaanyagok színe akár több árnyalattal is eltérhet a leszállított terméktől.

### Hogyan érjük el, hogy a felület egyenletes színárnyalatot mutasson?

Nagyobb felületek esetén a térkő beépítését egyidejűleg több raklapról egyenletesen keverve kell elvégezni, így foltmentes, természetes hatású, homogén felületet kapunk.

### Mi az oka, hogy néha lepattog a kő sarka?

Az esetek döntő többségében az elégtelenül tömörített alapréteg megsüllyedése. Csak a megfelelően tömörített alaprétegre lehet süllyedésmentes burkolatot készíteni, így elkerülhetővé válik a térkövek sarkának összefeszüléséből adódó, jellemzően kagylóformájú, néhány mm-es lepattogzás. Gyakori hiba, hogy a személygépkocsi forgalomra méretezett térkövet  $3,5$  tonna feletti terhelés éri. A felület ettől megsüllyed, a kövek összefeszülnek, a sarkok lepattognak. Tervezéskor alaposan át kell gondolni, hogy mi az a legnagyobb terhelés, ami a burkolatot érne fogja és arra kell méretezni az alapréteget. Ez még akkor is fontos, ha a maximális terhelés csak évente egy-egy alkalommal vagy még ritkábban következik be.

### Mekkora a helyes fugatávolság?

A térkő oldalán található távtartó plusz minimum  $1 \text{ mm}$ . Távtartó nélküli köveknél  $2-3 \text{ mm}$ . Vízáteresztő rétegrend esetében akár  $10-20 \text{ mm}$ .

### Miért fontos, hogy a térkövek oldalán található technológiai távtartók ne feszüljenek egymásnak?

Az összefeszülés egyrészt növeli a lepattogzódások kockázatát, másrészt a térkő legkisebb méreteltérése görbe sorokat fog eredményezni. Ha egyszer úgy adódik, hogy javítani kell a burkolatot, akkor az összefeszült köveket nagyon nehéz kiszedni.

### Alábetonozzanak a térkőnek?

Nagyobb terhelésre épített kiselemes burkolatoknál, vízzáró ágyazat, vízzáró fuga esetén igen. Kisebb terhelésre épített, nem vízzáró burkolat esetén, lehetőleg ne, mivel így a beton alap és a térkő közti homok vagy kavics ágyazatban megáll a víz. Ez nagy valószínűséggel mészkivirágzást is okoz, terhelésre pedig elmozdulnak a kövek.

### Miért ne használjunk fémlapos vibrátort a tömörítéshez?

A fémlapos vibrátor a fugázóhomokban található kavicszemcséket belepréseli a térkő felületébe és karcoldást okoz. Zökkenőmentes köveknél a lapvibrátor és a térkő közé szorult kavicsok akár a sarok lepattogzását is okozhatják. Jó megoldást a műanyagbetétes vagy gumibetétes lapvibrátorok alkalmazása, **HASZNÁLATUK KÖTELEZŐ!**

### Mit tehetünk, ha mégis karcoldott a felület?

Emiatt nem kell aggódni, néhány hónap alatt az eső hatására és a használatból adódóan a kisebb karcolások nem lesznek láthatóak.

## KARBANTARTÁS

### Miért kell a fugázóhomokot időnként pótolni?

Hagyományos homokbesöprés és homokágyazat esetében a szél, eső hatására és a használati forgalom eredményeként a homok egy része kipereg a fugákból. A megfelelő funkcióképesség fenntartása miatt kell a homokot pótolni, néha akár több hónapon át is. Ne feledjük, hogy kő és kő között a rugalmas kapcsolatot a fuga biztosítja. A fugáknál a homokhiány a térkő stabilitását veszélyezteti.

### Mi történik, ha a locsolórendszerből rendszeresen víz kerül a térkőre?

A térkő színe egy idő után el fog halványulni, mivel a csapvíz jelentős mennyiségű oldott só és mészkövet tartalmazhat. Az elpárolgó víz ezeket az oldott anyagokat a térkő felületén hagyja. A folyamat gyakori ismétlődése a burkolat erős színvesztését is okozhatja.

### Mit kezdjek a lehullott falevéllel?

Javasoljuk, hogy távolítsa el a térkő felületéről, mert az abból kioldódó anyagok elszínezhetik a térkő felületét! Ez természetesen minden más szennyeződésre is igaz.

### Télen használható olvasztósó?

Az általunk gyártott termékek olvasztósó állóak az MSZ EN 1338,1339 és 1340-es számú szabványoknak megfelelően. Azonban környezetvédelmi okok miatt inkább kalcium-klorid tartalmú jégoldót, illetve környezetbarát terméket válasszon (pl.: zeolitot). A Google keresőben "kalcium-klorid jégmentesítő" címszó alatt több gyártó és forgalmazó ajánlata is megtalálható. Ne válasszon környezetkárosító terméket!

### Mit tehetek, ha kifakult a térburkolat?

A levegőben szálló por és egyéb szennyeződések a felületbe mosódva a színek elhalványulását okozzák. Ezt a problémát kizárólag a felület tisztításával lehet orvosolni. Ez a tisztítás házilag nehezen kivitelezhető, mivel speciális nagynyomású mosóberendezést igényel. Az interneten több, tisztítást végző szakkivitelező is található "térkőtisztítás" címszó alatt.

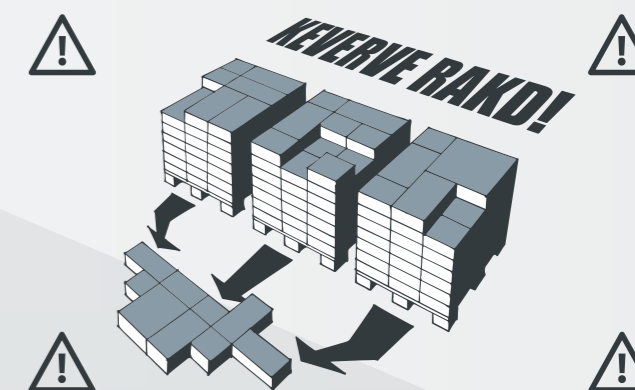



## / JELMAGYARÁZAT



TEHERGÉPJÁRMŰ  
TERHELHETŐSÉG



SZEMÉLYGÉPJÁRMŰ  
TERHELHETŐSÉG



KOMBI FORMA

## / TECHNIKAI SPECIFIKÁCIÓK

**BARABÁS**  
TÉGLAKŐ

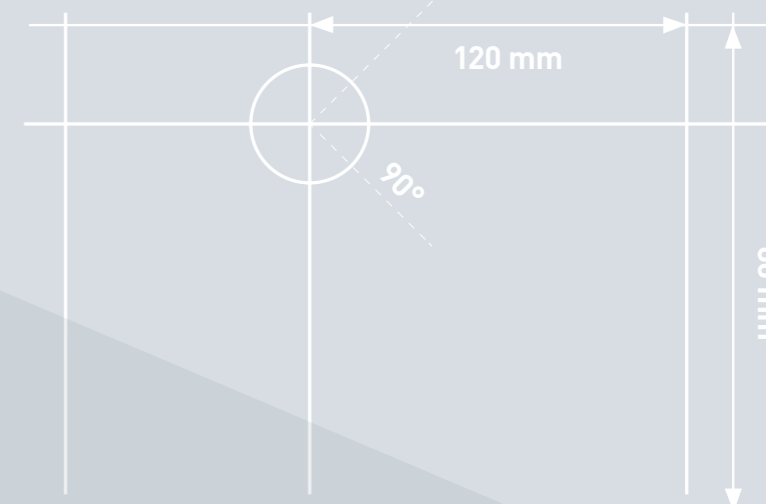



## TÉGLAKŐ®



Választható színek	M.E.	Nettó listaár	Bruttó listaár	db/m <sup>2</sup>	m <sup>2</sup> /raklap	db/raklap	Bruttó kg/rkp.	m <sup>2</sup> /sor	kg/sor	sor/raklap	db/sor
Sárga-Piros (5 cm)	m <sup>2</sup>	4.165,-	5.290,-	34.72	12.96	450	1478	0.864	97	15	30
Antracit-Barna (5 cm)	m <sup>2</sup>	4.323,-	5.490,-	34.72	12.96	450	1478	0.864	97	15	30
Piros (5 cm)	m <sup>2</sup>	4.323,-	5.490,-	34.72	12.96	450	1478	0.864	97	15	30
Barna (5 cm)	m <sup>2</sup>	4.323,-	5.490,-	34.72	12.96	450	1478	0.864	97	15	30
Grafit (5 cm)	m <sup>2</sup>	4.323,-	5.490,-	34.72	12.96	450	1478	0.864	97	15	30
Sárga-Piros (6 cm)	m <sup>2</sup>	4.717,-	5.990,-	34.72	10.37	360	1420	0.864	117	12	30
Vörös-Barna (6 cm)	m <sup>2</sup>	4.717,-	5.990,-	34.72	10.37	360	1420	0.864	117	12	30
Sárga-Piros (8 cm)**	m <sup>2</sup>	5.110,-	6.490,-	34.72	8.64	300	1575	0.864	155	10	30
Antracit-Barna (8 cm)**	m <sup>2</sup>	5.110,-	6.490,-	34.72	8.64	300	1575	0.864	155	10	30

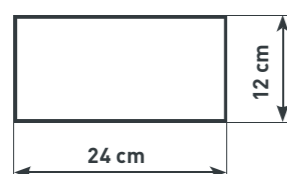

Rakatkép:

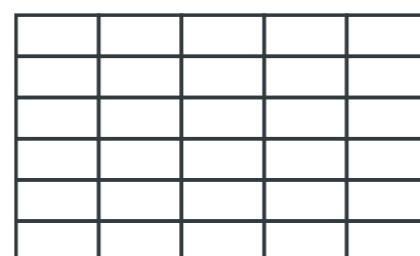

\*\* Tehergépjármű forgalom csak 8 cm vastag kő esetén megengedett.

## ANTIKOLT BLOKKELEM



Választható színek	M.E.	Nettó listaár	Bruttó listaár	db/fm	fm/raklap	db/raklap	Bruttó kg/rkp.	fm/sor	kg/sor	sor/raklap	db/sor
Sárga-Piros	db	937,-	1.190,-	2.5	19.2	48	1316	4.8	324	4	12
Grafit	db	937,-	1.190,-	2.5	19.2	48	1316	4.8	324	4	12
Barna	db	937,-	1.190,-	2.5	19.2	48	1316	4.8	324	4	12

## SOMLÓ TRIÓ



Választható színek	M.E.	Nettó listaár	Bruttó listaár	db/m <sup>2</sup>	m <sup>2</sup> /raklap	db/raklap	Bruttó kg/rkp.	m <sup>2</sup> /sor	kg/sor	sor/raklap	db/sor
Terra - Antracit (6 cm)	m <sup>2</sup>	4.717,-	5.990,-	-	12	320	1646	1.2	162,6	10	32
Ezüst - Antracit (6 cm)	m <sup>2</sup>	4.717,-	5.990,-	-	12	320	1646	1.2	162,6	10	32
Homokkő (6 cm)	m <sup>2</sup>	4.717,-	5.990,-	-	12	320	1646	1.2	162,6	10	32
Holdfény (6 cm)	m <sup>2</sup>	4.717,-	5.990,-	-	12	320	1646	1.2	162,6	10	32
Szürke (6 cm)	m <sup>2</sup>	3.693,-	4.690,-	-	12	320	1646	1.2	162,6	10	32

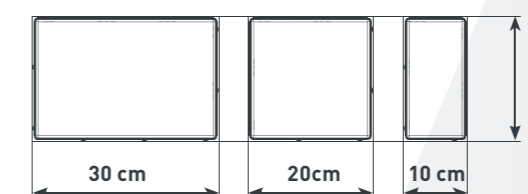

Rakatkép:

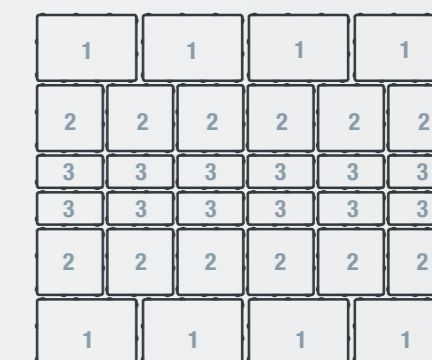

**FIGYELEM!** A SOMLÓ TRIÓ ELEMEI KÜLÖN-KÜLÖN NEM RENDELHETŐEK!

## ELEGANTE GRÁNITKŐ®



Választható színek	M.E.	Nettó listaár	Bruttó listaár	db/m <sup>2</sup>	m <sup>2</sup> /raklap	db/raklap	Bruttó kg/rkp.	m <sup>2</sup> /sor	kg/sor	sor/raklap	db/sor
Bézs (6 cm)	m <sup>2</sup>	5.504,-	6.990,-	-	11.25	190	1501	1.125	148,1	10	19
Obszidián (6 cm)	m <sup>2</sup>	5.504,-	6.990,-	-	11.25	190	1501	1.125	148,1	10	19

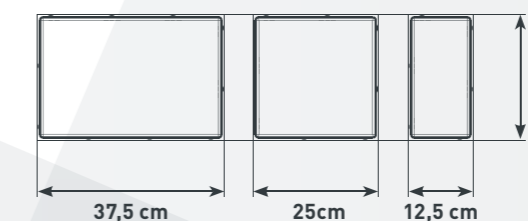

Rakatkép:

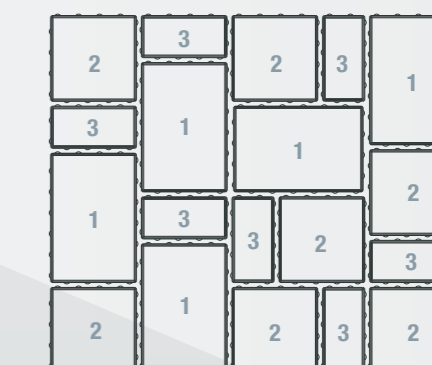

**FIGYELEM!** AZ ELEGANTE® GRÁNITKŐ ELEMEI KÜLÖN-KÜLÖN NEM RENDELHETŐEK!



## BADACSONY



Választható színek	M.E.	Nettó listaár	Bruttó listaár	db/m <sup>2</sup>	m <sup>2</sup> /raklap	db/raklap	Bruttó kg/rkp.	m <sup>2</sup> /sor	kg/sor	sor/raklap	db/sor
Lazac-Barna (6 cm)	m <sup>2</sup>	4.717,-	5.990,-	-	11.45	370	1571,5	1.15	155,15	10	37
Terra-Antracit (6 cm)	m <sup>2</sup>	4.717,-	5.990,-	-	11.45	370	1571,5	1.15	155,15	10	37
Ezüst-Antracit (6 cm)	m <sup>2</sup>	4.717,-	5.990,-	-	11.45	370	1571,5	1.15	155,15	10	37
Őszilomb (6 cm)	m <sup>2</sup>	4.717,-	5.990,-	-	11.45	370	1571,5	1.15	155,15	10	37

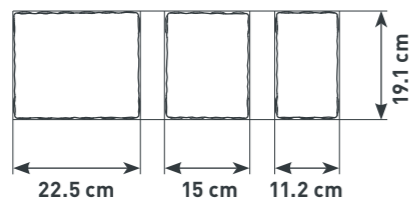

**FIGYELEM!** A BADACSONY ELEMEI KÜLÖN-KÜLÖN NEM RENDELHETŐEK!

Rakatkép:



## GERECSE

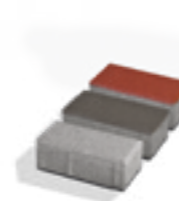

Választható színek	M.E.	Nettó listaár	Bruttó listaár	db/m <sup>2</sup>	m <sup>2</sup> /raklap	db/raklap	Bruttó kg/rkp.	m <sup>2</sup> /sor	kg/sor	sor/raklap	db/sor
Szürke (5 cm)	m <sup>2</sup>	3.456,-	4.390,-	50	10.8	540	1483	1.08	146	10	54
Szürke (6 cm)	m <sup>2</sup>	3.693,-	4.690,-	50	10.8	540	1483	1.08	146	10	54
Grafit (6 cm)	m <sup>2</sup>	3.929,-	4.990,-	50	10.8	540	1483	1.08	146	10	54
Szürke (8 cm)**	m <sup>2</sup>	4.244,-	5.390,-	50	8.64	432	1580	1.08	194	8	54

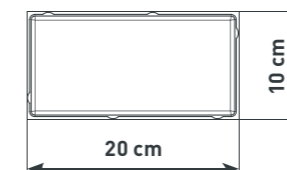

\*\* Tehergépjármű forgalom csak 8 cm vastag kő esetén megengedett.

Rakatkép:

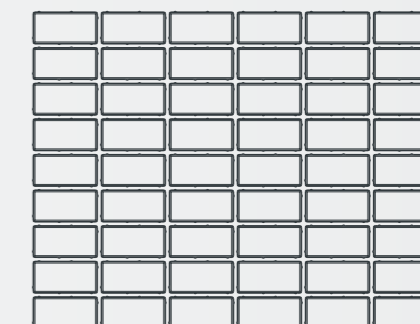

## ZENGŐ



Választható szín	M.E.	Nettó listaár	Bruttó listaár	db/m <sup>2</sup>	m <sup>2</sup> /raklap	db/raklap	Bruttó kg/rkp.	m <sup>2</sup> /sor	kg/sor	sor/raklap	db/sor
Szürke (6 cm)	db	701,-	890,-	6.25	11.52	72	1580	0.96	130	12	6
Ködfátyol (6 cm)	db	858,-	1.090,-	6.25	11.52	72	1580	0.96	130	12	6

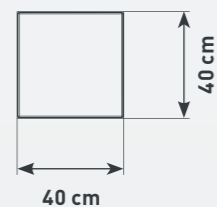

Rakatkép:



## BAKONY



Választható színek	M.E.	Nettó listaár	Bruttó listaár	db/m <sup>2</sup>	m <sup>2</sup> /raklap	db/raklap	Bruttó kg/rkp.	m <sup>2</sup> /sor	kg/sor	sor/raklap	db/sor
Szürke (8 cm)**	m <sup>2</sup>	4.717,-	5.990,-	35.11	7.5	264	1379	0.94	169	8	33

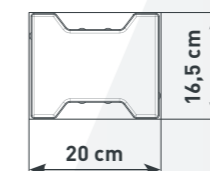

\*\* Tehergépjármű forgalom csak 8 cm vastag kő esetén megengedett.

Rakatkép:

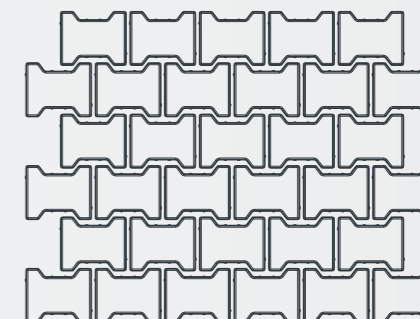



## VILLÁNY KOMBI



Választható szín	M.E.	Nettó listaár	Bruttó listaár	db/m <sup>2</sup>	m <sup>2</sup> /raklap	db/raklap	Bruttó kg/rkp.	m <sup>2</sup> /sor	kg/sor	sor/raklap	db/sor
Antracit (6 cm)	m <sup>2</sup>	5.504,-	6.990,-	-	8.76	1404	1199	0.73	98	12	117

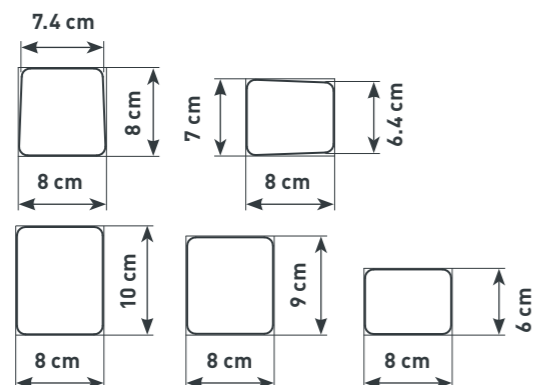

Rakatkép:

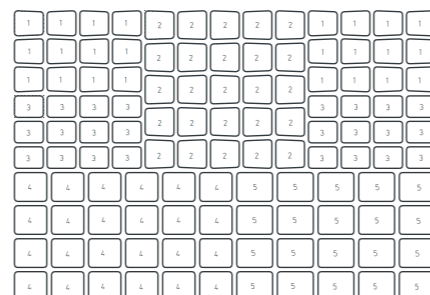

**FIGYELEM!** A VILLÁNY KOMBI ELEMEI KÜLÖN-KÜLÖN NEM RENDELHETŐEK!

## SÉD

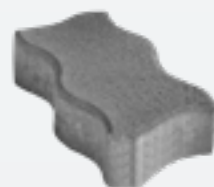

Választható színek	M.E.	Nettó listaár	Bruttó listaár	db/m <sup>2</sup>	m <sup>2</sup> /raklap	db/raklap	Bruttó kg/rkp.	m <sup>2</sup> /sor	kg/sor	sor/raklap	db/sor
Szürke (6 cm)	m <sup>2</sup>	3.693,-	4.690,-	35.09	11.4	400	1581	1.14	156	10	40
Szürke (8 cm)**	m <sup>2</sup>	4.244,-	5.390,-	35.09	9.1	320	1683	1.14	207	8	40

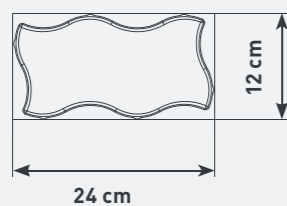

Rakatkép:

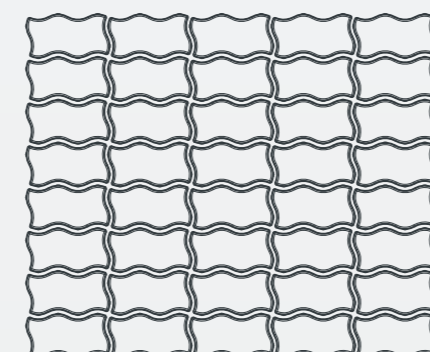

\*\* Tehergépjármű forgalom csak 8 cm vastag kő esetén megengedett.

## GYEPHÉZAGOS



Választható szín	M.E.	Nettó listaár	Bruttó listaár	db/m <sup>2</sup>	m <sup>2</sup> /raklap	db/raklap	Bruttó kg/rkp.	m <sup>2</sup> /sor	kg/sor	sor/raklap	db/sor
Szürke (10 cm)	m <sup>2</sup>	3.693,-	4.690,-	4.17	9.6	40	1330	1.2	163	8	5
Holdfény (10 cm)	m <sup>2</sup>	3.929,-	4.990,-	4.17	9.6	40	1330	1.2	163	8	5

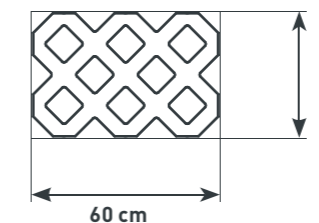

Rakatkép:

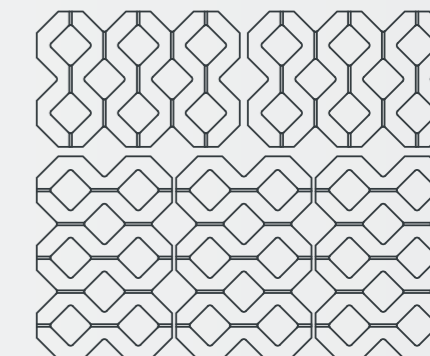

## KERTI SZEGÉLY



Választható szín	M.E.	Nettó listaár	Bruttó listaár	db/fm	fm/raklap	db/raklap	Bruttó kg/rkp.	fm/sor	kg/sor	sor/raklap	db/sor
Szürke	db	701,-	890,-	1	51	51	1173	17	383	3	17
Sárga-Piros	db	858,-	1.090,-	1	51	51	1173	17	383	3	17
Antracit	db	858,-	1.090,-	1	51	51	1173	17	383	3	17
Barna melír	db	858,-	1.090,-	1	51	51	1173	17	383	3	17





### MEDERLAP 60x40x10 cm



CIKK MEGNEVEZÉSE	M.E.	Nettó listaár	Bruttó listaár	db/m <sup>2</sup>	m <sup>2</sup> /raklap	db/raklap	Bruttó kg/rkp.	m <sup>2</sup> /sor	kg/sor	sor/raklap	db/sor
MEDERLAP Szürke	db	1.701,-	2.160,-	4.17	6.72	28	1537	0.96	216	7	4

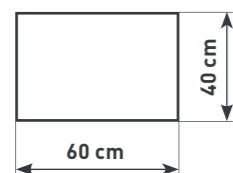

### SÜLLYESZTETT SZEGÉLY 40x20x15 cm



CIKK MEGNEVEZÉSE	M.E.	Nettó listaár	Bruttó listaár	db/fm	fm/raklap	db/raklap	Bruttó kg/rkp.	fm/sor	kg/sor	sor/raklap	db/sor
SÜLLYESZTETT SZEGÉLY Szürke	db	638,-	810,-	2.5	19.2	48	1316	4.8	324	4	12

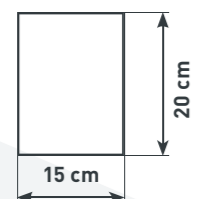

### K SZEGÉLY 25x25x15 cm



CIKK MEGNEVEZÉSE	M.E.	Nettó listaár	Bruttó listaár	db/fm	fm/raklap	db/raklap	Bruttó kg/rkp.	fm/sor	kg/sor	sor/raklap	db/sor
K SZEGÉLY Szürke	db	433,-	550,-	4	18	72	1267	6	416	3	24

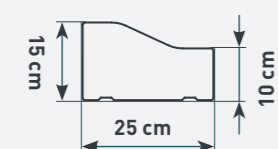

### FEJGERENDA 100x20x10 cm

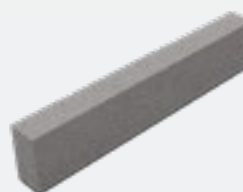

CIKK MEGNEVEZÉSE	M.E.	Nettó listaár	Bruttó listaár	db/fm	fm/raklap	db/raklap	Bruttó kg/rkp.	fm/sor	kg/sor	sor/raklap	db/sor
FEJGERENDA Szürke	db	1.008,-	1.280,-	1	27	27	1240	9	405	3	9

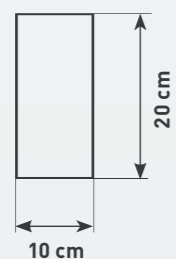

### ERŐSÍTETT KERTI SZEGÉLY 100x20x8 cm



CIKK MEGNEVEZÉSE	M.E.	Nettó listaár	Bruttó listaár	db/fm	fm/raklap	db/raklap	Bruttó kg/rkp.	fm/sor	kg/sor	sor/raklap	db/sor
ERŐSÍTETT KERTI SZEGÉLY Szürke	db	866,-	1.100,-	1	33	33	1213	11	396	3	11

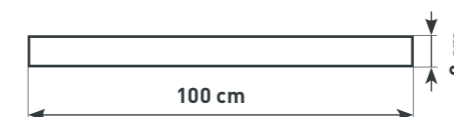

### KIEMELT SZEGÉLY



CIKK MEGNEVEZÉSE	M.E.	Nettó listaár	Bruttó listaár	db/fm	fm/raklap	db/raklap	Bruttó kg/rkp.	fm/sor	kg/sor	sor/raklap	db/sor
KIEMELT SZEGÉLY (100x25x15 cm) Szürke	db	1.866,-	2.370,-	1	15	15	1201	5	394	3	5
KIEMELT SZEGÉLY (25x25x15 cm) Szürke	db	480,-	610,-	4	18	72	1438	4.5	355	4	18

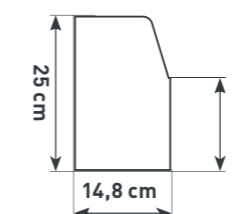

### STEINFIX® Térburkolat rögzítő rendszer

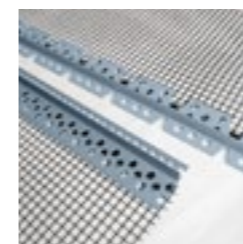

Típus	M.E.	Nettó listaár	Bruttó listaár	fm/db	db/karton	Bruttó kg/karton	-	-	-	-
Egyenes elem	db	6.000,-	7.620,-	2	10	0,71	-	-	-	-
Íves elem	db	6.000,-	7.620,-	2	10	0,7	-	-	-	-
Acél rögzítőszeg	db	40,-	51,-	-	63	4,95	-	-	-	-

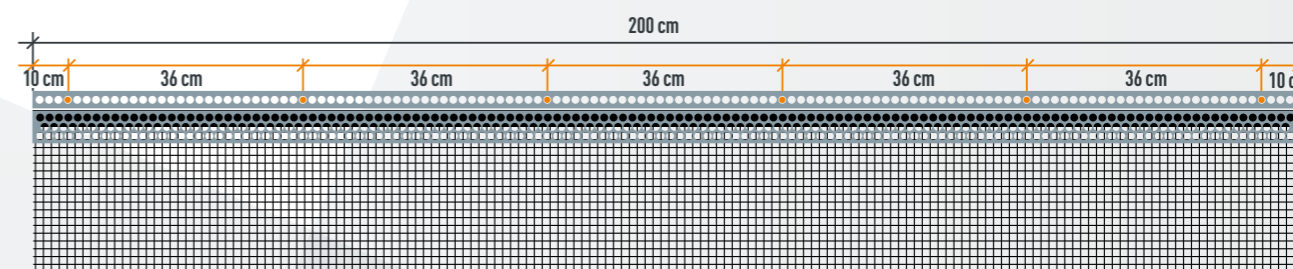

Ajánlott mennyiség: 3 db / fm

Rögzítő szeg  
hossz 260 mm, 7mm ∅



# / A TÉRKÖVEZÉS NAGYKÖNYVE A BARABÁSTÓL

„DOLGOZNI CSAK PONTOSAN, SZÉPEN,  
AHOGY A CSILLAG MEGY AZ ÉGEN,  
ÚGY ÉRDEMES.”  
/JÓZSEF ATTILA/

**BARABÁS**  
TÉGLAKŐ

A térkövekkel kirakott kertek, útszakaszok már a 80-as évek óta ismertek hazánkban is. Bár a térkövek gyártási technológiájával a Magyarországon működő vállalkozások is megismerkedtek (sőt, páran tovább is fejlesztették azokat), sajnos a helyes alkalmazáshoz, a tervezéshez és kivitelezéshez kapcsolódó tudás és tapasztalat mindmáig hiánycikk volt. A vásárlók is megszokták már, hogy a térkövel lerakott kocsifelhajtó, vagy utcaszakasz egy idő után púposodik, megsüllyed. Ennek okát persze nem a kőben kell keresnünk...

Gyakori hiba, hogy nem oldják meg a vízelvezetést, esetleg a talajszerkezet vizsgálatára nem fordítanak időt, vagy a térkövek lerakásakor egyszerűen csak nem hagynak teret a kövek között, így azok a hőingadozásra nem tudnak rugalmasan reagálni és összefeszülnek.

Sajnos hazánkban jelenleg egyáltalán nincs olyan képzés, olyan tankönyv, mely az ehhez kapcsolódó tudást elérhetővé tenné – így aztán a szakemberek nem is hibáztathatóak e jelenségért. Egyszerűen nem volt hol megtanulniuk e mesterséget.

Mindez azonban most örökre megváltozik, ugyanis hazánk egyik legnagyobb szaktekintélyével együttműködve, Tárczy Lászlóval orvosoltuk ezt a több évtizedes hiányt. A 2017. június 1-től a [www.barabasteglako.hu](http://www.barabasteglako.hu) oldalon megrendelhető „A térkövek tervezése, kivitelezése, karbantartása” című szakkönyv, mely felöleli az elmúlt 110 év alatt összegyűlt tudást a professzionális térkövezés minden vetületével kapcsolatban!

Meleg szívvel ajánljuk ezt a szakkönyvet minden szakmailag igényes tervezőnek, kiket nem az elvégzett munka, hanem a jól végzett munka motivál. Ajánljuk továbbá minden kivitelezőnek, kik 40 év múlva is kiváló állapotban szeretnék viszontlátni az általuk átadott térkőburkolatokat. A tulajdonosok pedig megtudhatják, hogyan tartsák karban gyönyörű kertjüket, hogy az még évtizedek múlva is mutatós, patinás látványt nyújtson.

Bízunk benne, hogy e hiánypótló szakmai tudástár segítségével képesek leszünk kihozni a térkövekből a bennük szunnyadó lehetőségeket, és hosszú időn át a legmagasabb minőségi elvárásoknak is megfelelő burkolatok díszíthetik közútjainkat, járdáinkat és kertjeinket.

Ebben hiszünk – ezért dolgozunk!

Barabás Árpád





# TÉRKŐ

magazin



- Fontos tudnivalók
- Nemzetközi tértörtrendek
- Hazai megvalósítások
- Térkövezési tippek, trükkök
- Kiegészítő megoldások
- Térkökarbantartás, tisztítás
- Stílustanácsadás
- Sztárinterjúk

Szerezze meg bemutató számunkat egy rövid regisztrációért cserébe!

[www.terkomagazin.hu/ajandek](http://www.terkomagazin.hu/ajandek)